

ДВЕРІ
AGT plus
CATALOG

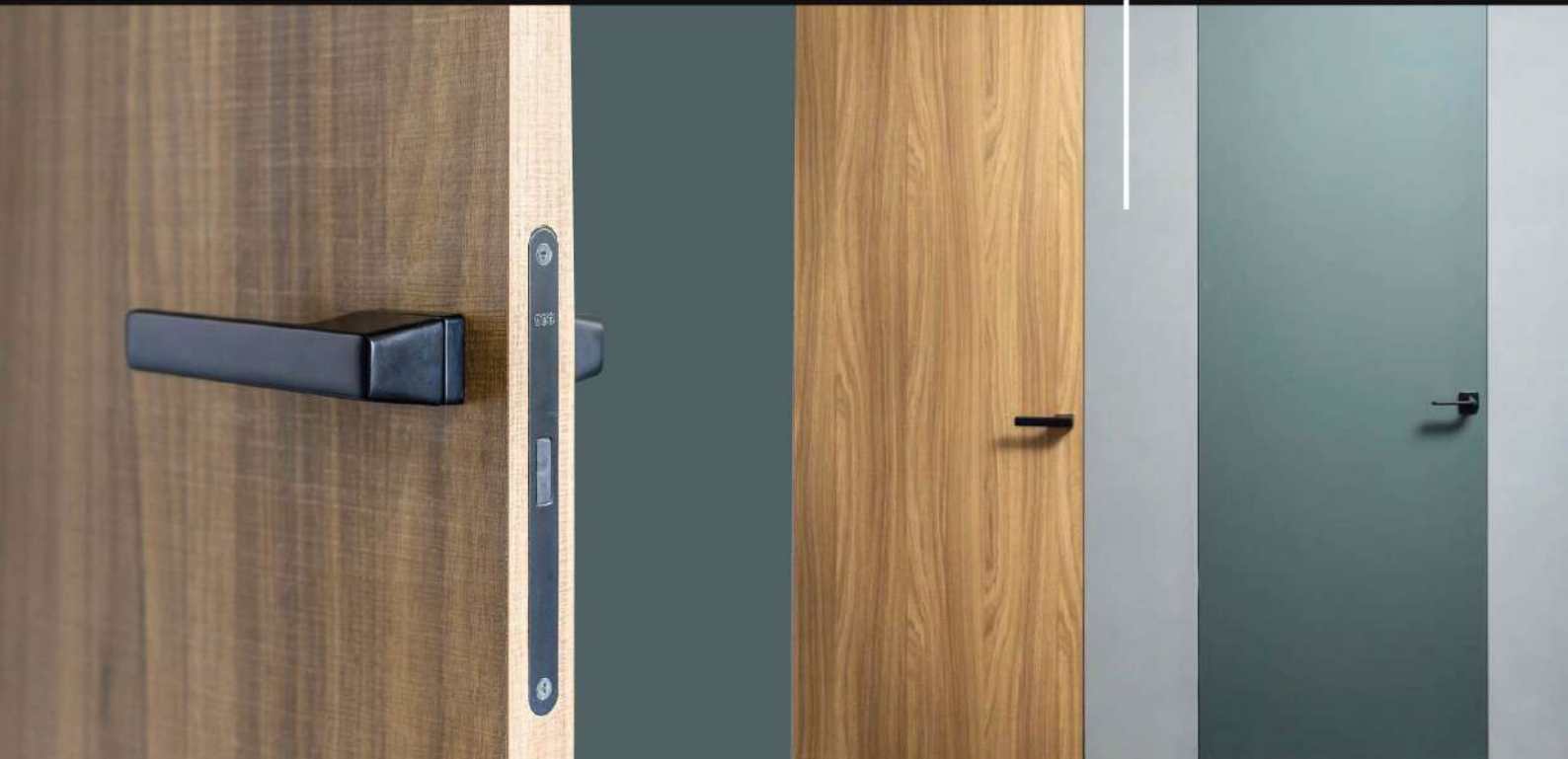



Компанія АГТ ПЛЮС виготовляє міжкімнатні двері у широкій кольоровій гаммі та фактурах, під стандартні або індивідуальні розміри Клієнтів.

Екологічність та зносостійкість дверей дозволяє використовувати їх не тільки в будинках та офісах, а і в дитячих кімнатах, лікарнях, садочках, школах.

Має сертифікат Е0 (знак екологічного маркування, котрий вказує на екологічну безпеку товару для людини).

Двері прихованого монтажу

Переваги:

- Економлять місце у компактних приміщеннях.
OUTSIDE з зовнішнім відкриванням і INSIDE з внутрішнім відкриванням з застосуванням технології крайкування Q-touch.
- Ви отримаєте в надійній упаковці:
 - зібрану алюмінієву коробку
 - вмонтоване у неї полотно з петлями
 - замковий механізм
- Висота дверного отвору: до 2750 мм
- Завдяки PUR-обробці- торці захищені від води, тому наші двері використовують у ванних кімнатах, санвузлах тощо.



У вартість входить:

- Алюмінієва прихована коробка
- Дверне полотно (грунтоване або ламіноване, з крайкою по периметру в колір полотна або стандартні крайки – біла, чорна, кольору алюміній).
- Приховані петлі Otlav та фрезерування під петлі.
- Магнітний замок AGB Polaris та фрезерування механізму.





Додаткові послуги:

- Пропонуємо фарбування алюмінієвих коробок в будь який колір по RAL.
- Є можливість замовити послуги монтажника.



- Двері з чвертю (INSIDE) забезпечують відкриття всередину завдяки чому Ви зможете реалізувати будь-який дизайн-проект.
- Чверть приховує монтажні зазори і відповідну планку від замка.
- Полотно краще прилягає до коробки і ущільнювача, тим самим гарантують кращу звукоізоляцію.
- Полотно з чвертю захищає від протягів і проникнення пилу.

Габарити чверті 10*14 мм

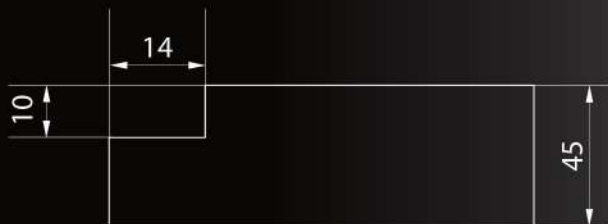



Двері в розсувні системи

Переваги:

- Дверне полотно в межах 2700*1000*40 мм
- Розсувна система Magic2 настінного кріплення
- Ходова система та підлогова направляюча невидимо вбудовуються в дверне полотно
- Настінний монтаж
- Елегантний дизайн з плавним рухом без видимої фурнітури



AGT plus

8



Безліч рішень - ЄДИНИЙ СТИЛЬ

Підкресліть елегантність вашого простору за допомогою прихованих дверей та оберіть обшивку стін, що гармонійно доповнить інтер'єр у будь-якому з розкішних декорів.

Широкий асортимент АГТ ПЛЮС дає можливість не лише реалізувати ваші найсміливіші дизайнерські ідеї, а й створити неповторну атмосферу, що відображає ваш стиль та індивідуальність.



AGT plus

10



Приховані петлі Otlav

Otlav - італійський бренд
високоякісної фурнітури.



Фіксатор \
накладка під ключ

Дверна ручка



Додаткова фурнітура:

- Фіксатор / накладка під ключ
- Дверна ручка
- Стопор дверний магнітний

Стопор дверний магнітний

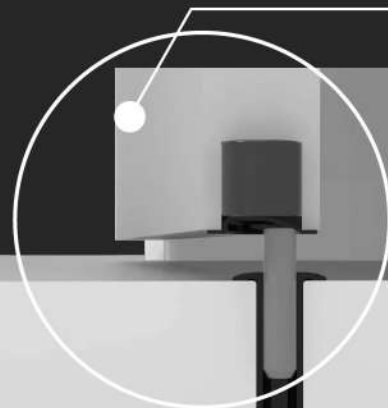

Зріз алюмінієвої коробки до типу дверей:

INSIDE

(внутрішнє відкривання)

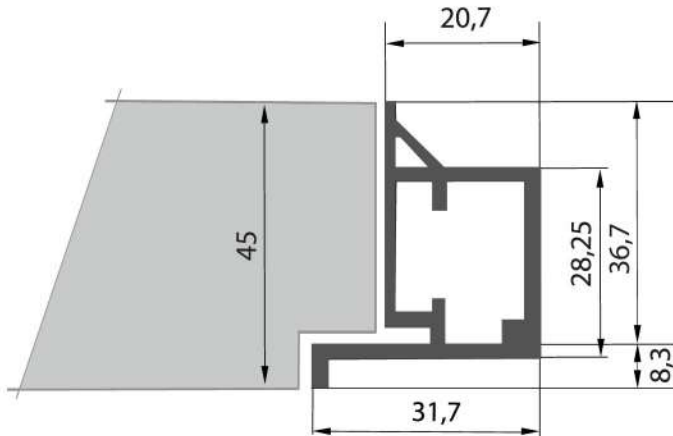

OUTSIDE

(зовнішнє відкривання)

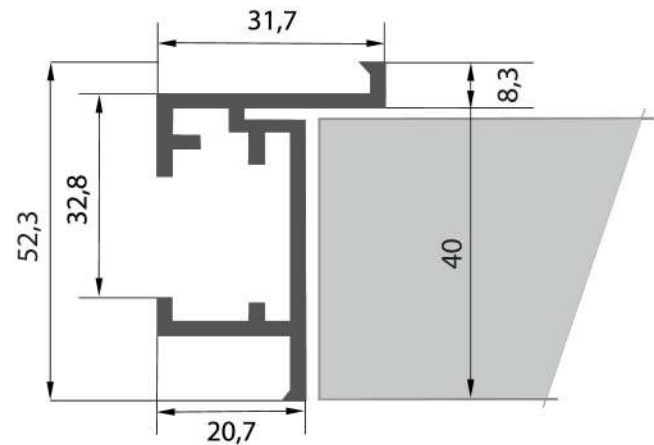

Зріз полотна та коробки вид зверху:

INSIDE

(внутрішнє відкриття)

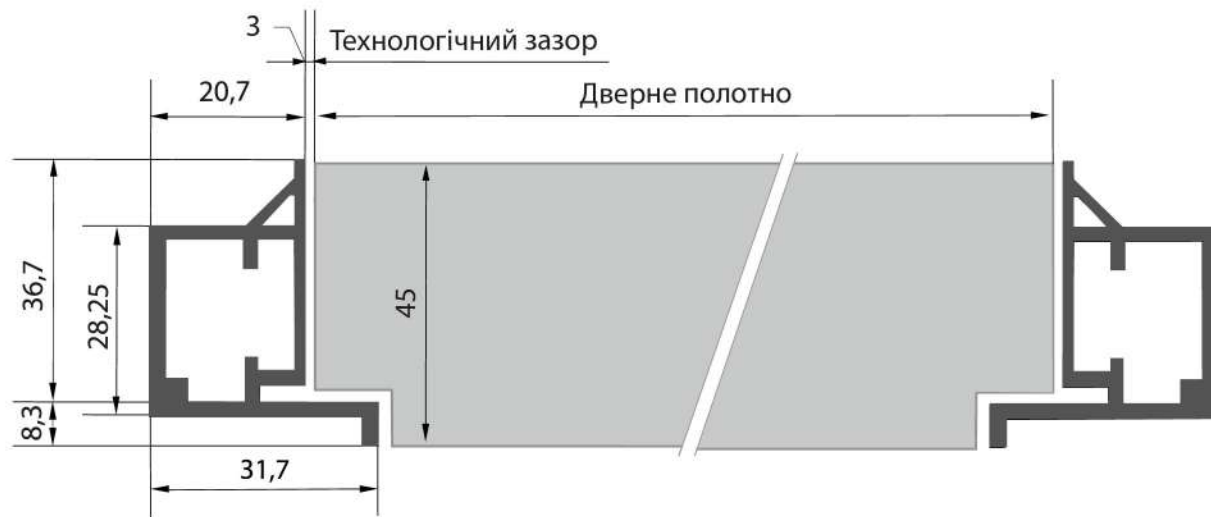

Зріз полотна та коробки вид зверху:

OUTSIDE

(зовнішнє відкриття)

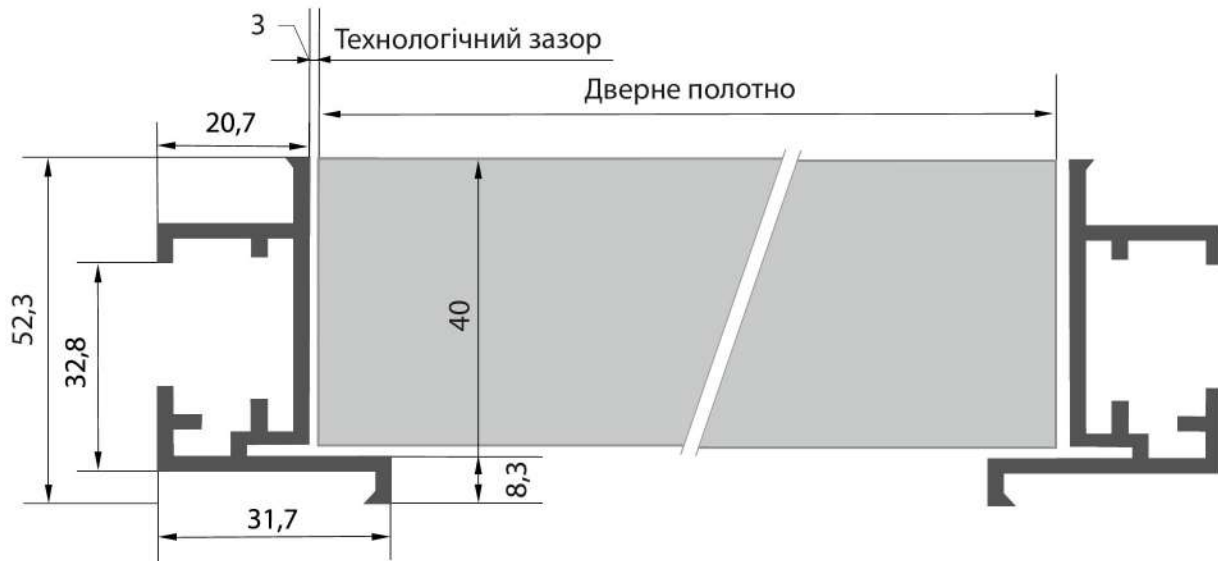

Схеми відкриття до типу дверей

OUTSIDE

зовнішнє відкриття

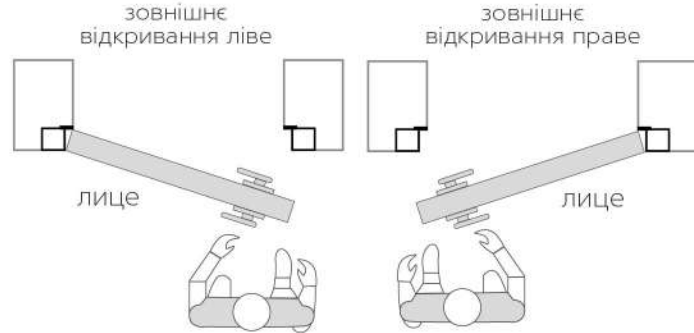

внутрішнє відкриття праве

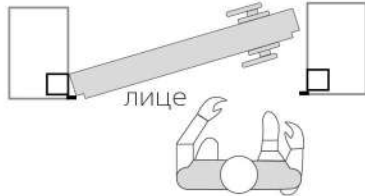

внутрішнє відкриття ліве

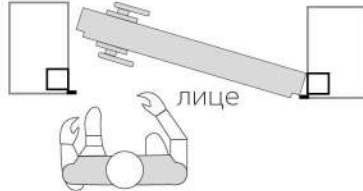

INSIDE

внутрішнє відкриття

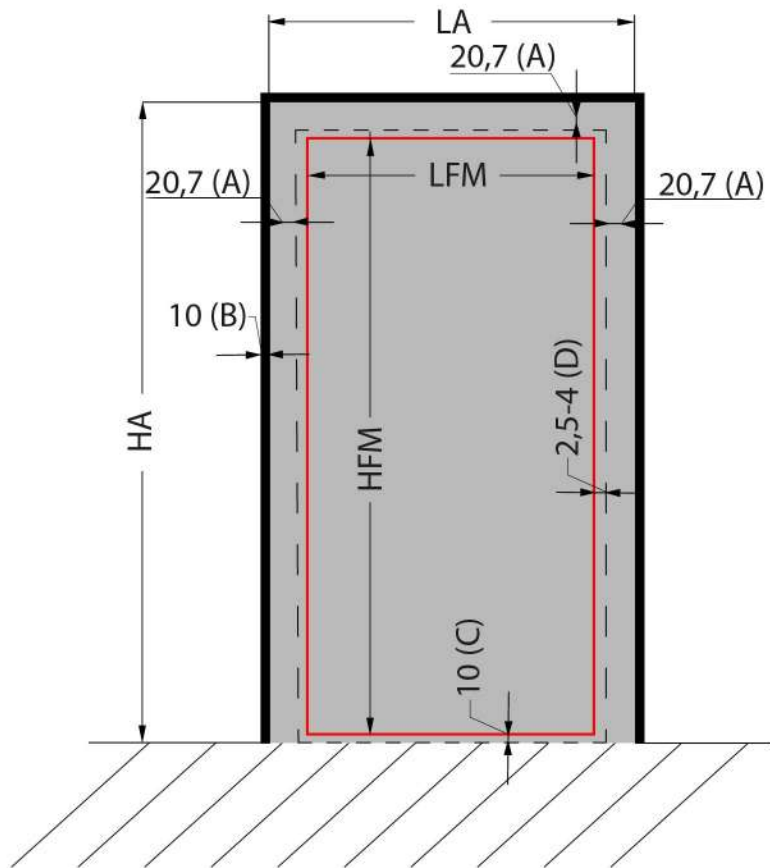

OUTSIDE

зовнішнє відкривання

Креслення до типу дверей
прихованого монтажу

Позначення:

- 20,7 мм (A) - коробка
- 10 мм (B) - монтажна піна
- 10 мм (C) - зазор між полотном і підлогою
- 2,5-4 мм (D) - зазор між полотном і коробкою
- дверне полотно

Розрахунок параметрів дверного полотна:

ширини: $LFM = LA - 72 \text{ мм}$

висоти: $HFM = HA - 43 \text{ мм}$

Позначення:

- HA - висота отвору
- LA - ширина отвору
- HFM - висота дверного полотна
- LFM - ширина дверного полотна

INSIDE

внутрішнє відкриття

Креслення до типу дверей
прихованого монтажу

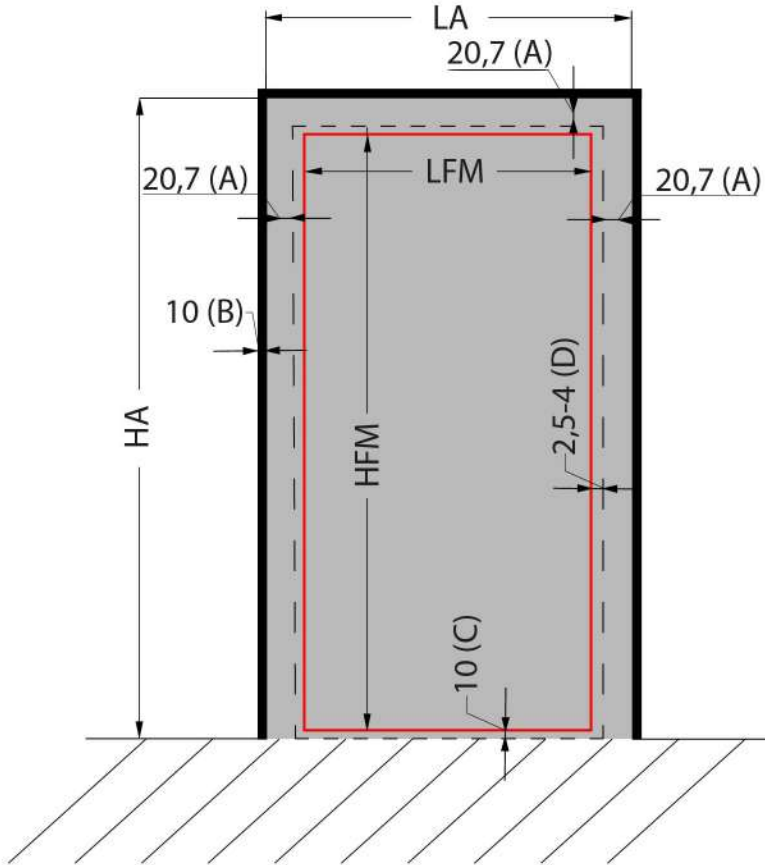

Позначення:

20,7 мм (A) - коробка

10 мм (B) - монтажна піна

10 мм (C) - зазор між полотном і підлогою

2,5-4 мм (D) - зазор між полотном і коробкою

 - дверне полотно

Розрахунок параметрів дверного полотна:

ширини: $LFM = LA - 68 \text{ мм}$

висоти: $HFM = HA - 44 \text{ мм}$

Позначення:

HA - висота отвору

LA - ширина отвору

HFM - висота дверного полотна

LFM - ширина дверного полотна

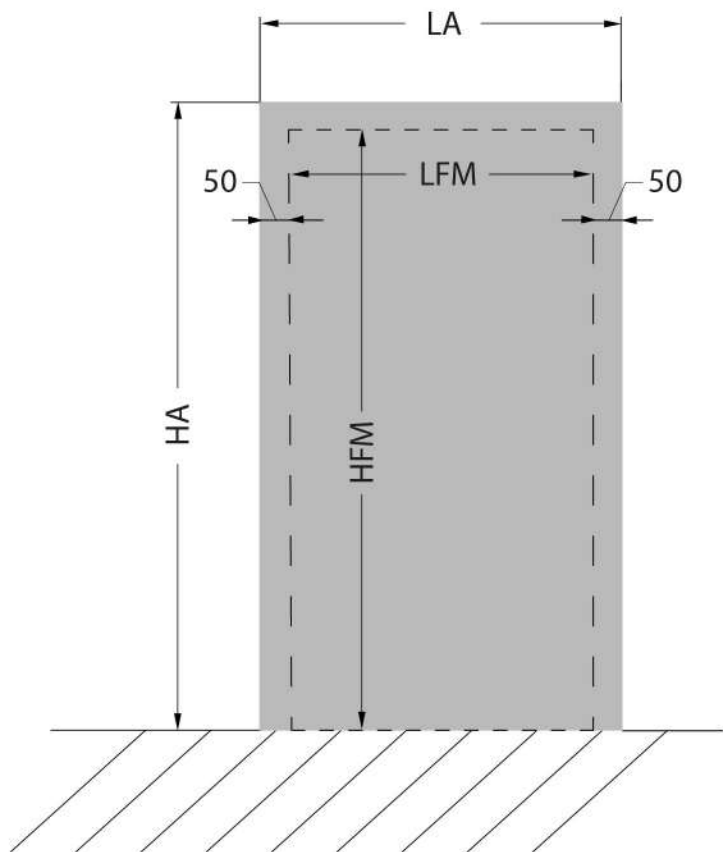

Креслення до типу дверей в розсувні системи

Варіанти кріплення

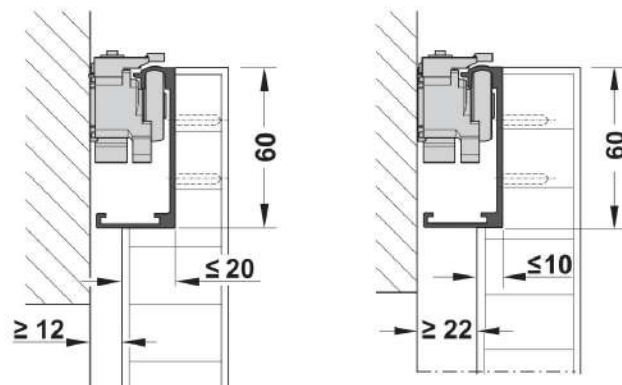

Розрахунок ширини дверей
 $LA = LFM + 100$ мм

Позначення:

HFM - висота отвору

LFM - ширина отвору

HA - висота дверного полотна

LA - ширина дверного полотна

do
with
us

www.agtplus.ua
sales@agtplus.ua
export@agtplus.ua

AGT plus

м. Київ, вул. Сортувальна, 2
(за навігатором вул. Сортувальна, 5а)

с. Небелиця, вул. Миру, 1Б

м. Дніпро, пр. Гагаріна, 131

м. Одеса, вул. Миколаївська дорога, 253

м. Львів, вул. Моршинська, 1

м. Хмельницький, вул. Січових стрільців, 6



(044) 501-09-24

(093) 903-43-00

(099) 903-43-00

(096) 903-43-00